

◇ ストライクゾーン

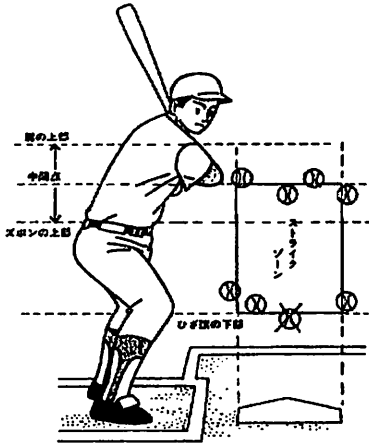

【野球規則】

◇(2.7.3)

- ・ 打者の方の上部とユニホームのスゴンの上部との中間点に引いた水平のラインを上限とし、膝頭の下部のラインを下限とする本塁上の空間をいう。

(注1) 打者が投球を打つための姿勢で決定される。

(注2) 下限に関してだけ、ボールの全部が膝頭の下部のラインより上方を通過したものとする。(アマチュア内規)

(参考) 高野連では、上限も同様としている。

◇(2.7.2)

- ・ 打者が打たなかった投球のうち、ボールの一部がゾーンのどの部分でもインフライトの状態を通過したもの。

千葉県少年野球連盟はストライクゾーンの下限は2008年と同じです

◇ 4人制審判の取り決め事項

1. ポジショニング

- (1) 2塁塁審 : 走者無し、走者3塁の時 2塁塁審は、2塁ベース後方(「外」)に位置する。
 : 走者1塁、2塁、1・2塁、1・3塁、2・3塁、満塁の時は、1・2塁間、または2・3塁間の内野(「中」)に位置する。(内野手が前進守備の場合は、「外」に位置しても良い。)
- (2) 1塁塁審、3塁塁審はいずれの場合もファールラインの外側に立つ。

2. 外野への打球(塁審)の責任範囲

A. 2塁塁審が「外」に位置した時。

- (1) 3塁塁審 : 左翼手より左側の打球。
 (2) 2塁塁審 : 左翼手正面の前後から右翼手正面の前後までの間の打球。
 (3) 1塁塁審 : 右翼手より右側の打球。

B. 2塁塁審が「中」に位置した場合…2塁塁審は外野への打球は追わない。(責任は持たない。)

- (1) 3塁塁審 : 中堅手より左側の打球。
 (2) 1塁塁審 : 中堅手付近から右側の打球。(高野連指導・千葉県少年野球連盟指導)

C. 外野への打球を追った塁審は打球を確認した後にその場に留まり(ステイアウト)、担当していた塁は他の審判に任せる。

カバーに行った審判は、その審判(追った塁審)が戻るまでその塁を離れてはいけない(引継ぎ)。

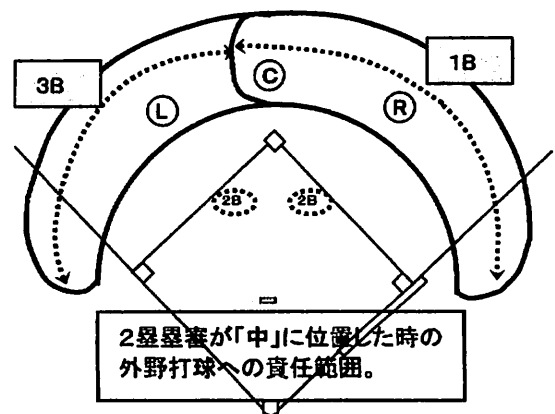
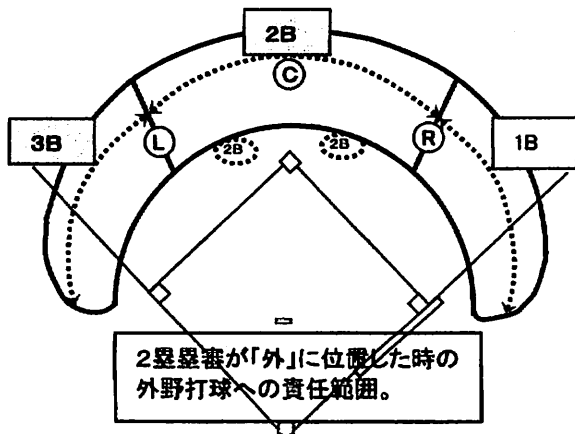

3. 「球審」の動き

- (1) 走者無し、走者3塁の場合は3塁をカバーする動き方がある。
 (2) 走者がスコアリングポジションにいる時は、原則として本塁にとどまる(ステイ)。

◇ 審判上の基本的な取決め事項

1. 球審のジャッジ責任範囲
 - ア. 内野内への打球
 - イ. 1, 3塁ベースまでのライン際への打球
 - ウ. 1, 3塁ベース及び内野手に触れた打球
 - エ. 内野フライ、内野ライナー。
2. 1塁塁審のジャッジ責任範囲
 - ア. 1塁ベースを含む以遠のライン際の打球。
 - イ. 外野方向のファール飛球。
3. 3塁塁審のジャッジ責任範囲
 - ア. 3塁ベースを含む以遠のライン際の打球。
 - イ. 外野方向のファール飛球。
4. 注)・ファールフライは捕球した野手に近い審判員が宣告する。…然し、捕球の確保、或いは際どい落球等を確認できる位置に動いてジャッジすること。

基本(取決め)…異なる2つのジャッジをしないため。

外野へのトラブルボールは追って確認する。(塁審の責任)

1. 右翼線または左翼線寄りの打球
2. 外野手が前進して地面すれすれで捕る打球
3. 外野手が背走するフェンス際の打球
4. 外野手が集まる打球

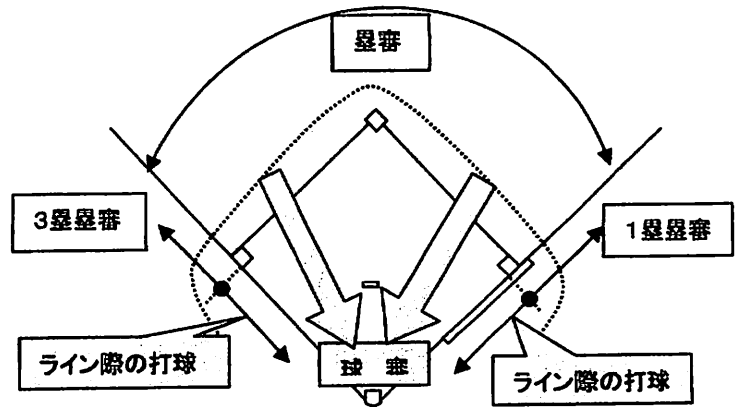

◇ 塁審の立つ位置

凡例 ● 審判員 ★ 走者

2塁塁審: 走者無し、走者3塁の場合は「外」(いずれの位置でも良い)
 : 上記以外では、「中」とするが、走者満塁、1・3塁、2・3塁で内野手が前進守備の場合は「外: 1・2塁線後方」に位置しても良い。
 注意! 「中」では本塁に正対して、決してしゃがみこまないこと!

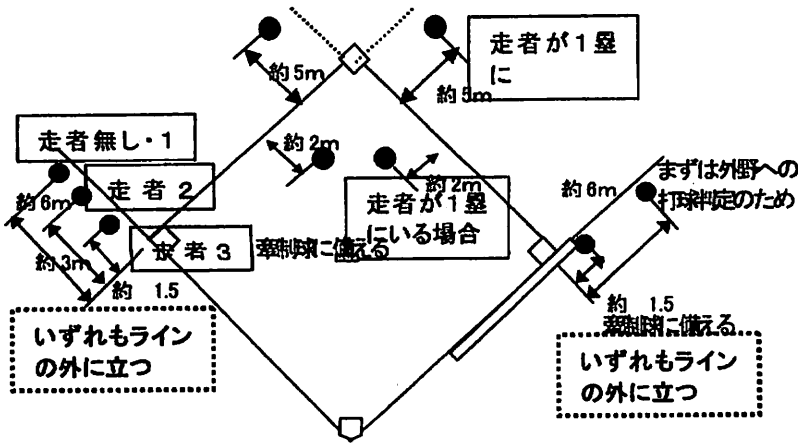

【走者なし、内野への打球】

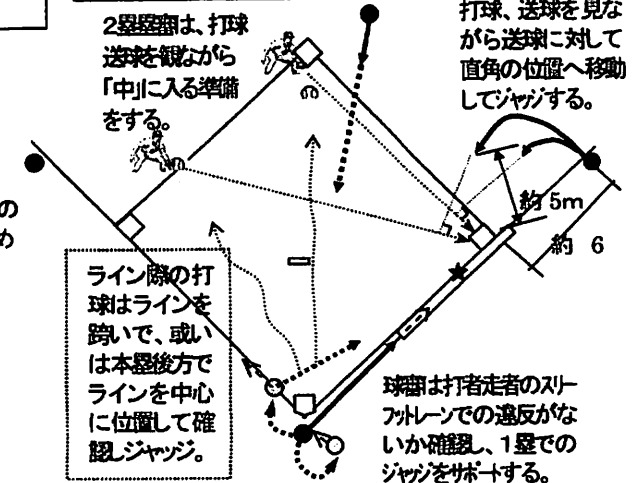

信頼される行動を!

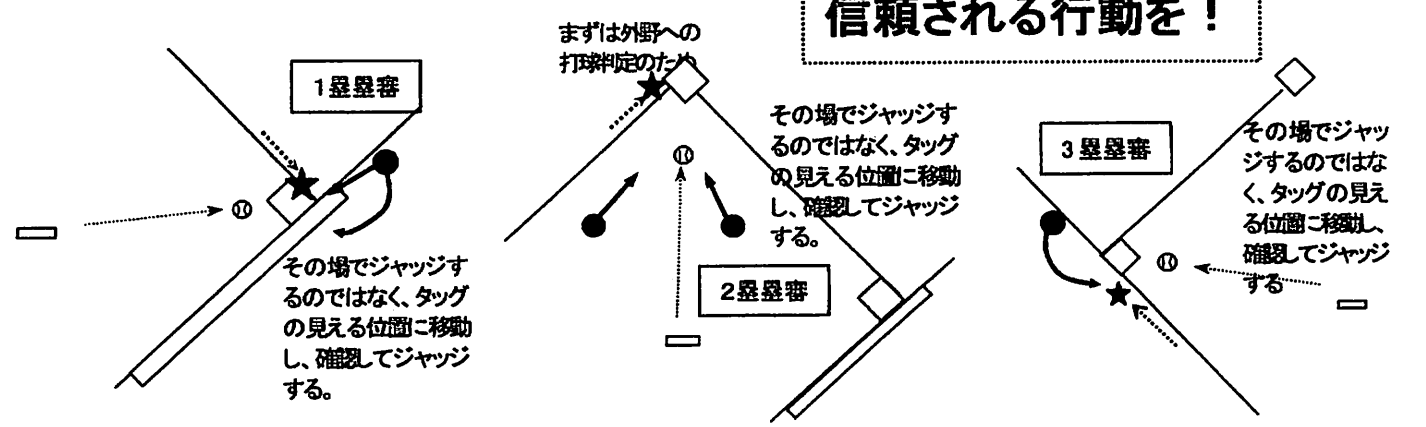

【改訂審判メカニクス】

(4人制審判)

クロックワイズメカニクス

平成19年 1月
 柏市少年野球連盟編集
 全日本野球会議
 審判技術委員会参照

【4人制クロックワイズメカニクス】

- ◇ ポイント ・2塁塁審は「外」
 ・走者無し、3塁の時
 ・内野手の前進守備時には、「外」も良い。
 (1・3塁、2・3塁、満塁の時)
 ・この場合、球審は本塁にステイとする。
- ◇ ポイント ・2塁塁審が「中」
 ・走者1塁、2塁、1・2塁、1・3塁、2・3塁の時
- ◇ スコアリングポジションに走者がいる場合は球審は本塁から動かない。
 ・3塁に走者が無く、3塁塁審が外野打球を追った場合で2塁塁審が2塁走者のタッグアップを見たときは、球審は3塁をカバー。

①【走者無し】…2塁塁審は「外」

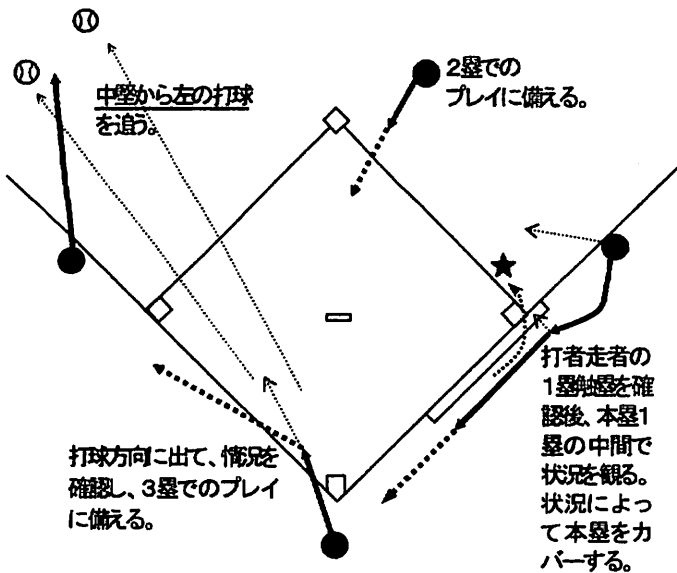

②【走者1塁】…2塁塁審は「中」

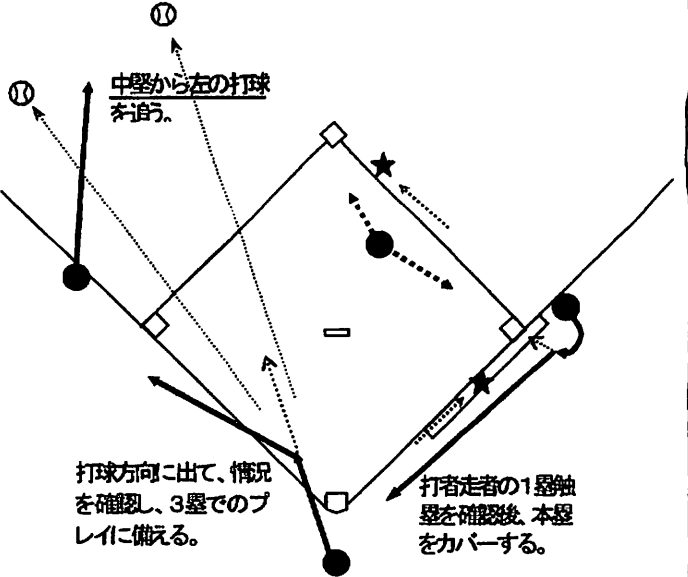

③【走者1、2塁】…2塁塁審は「中」

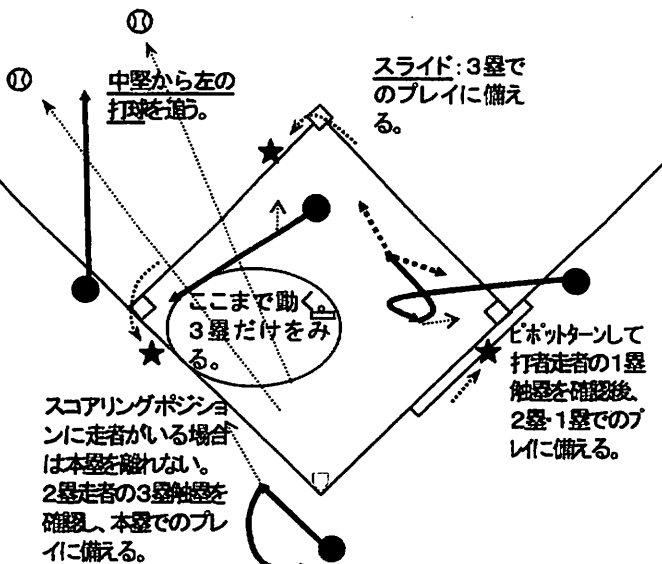

④【走者1、2塁】…2塁塁審は「中」*走者がタッグアップ

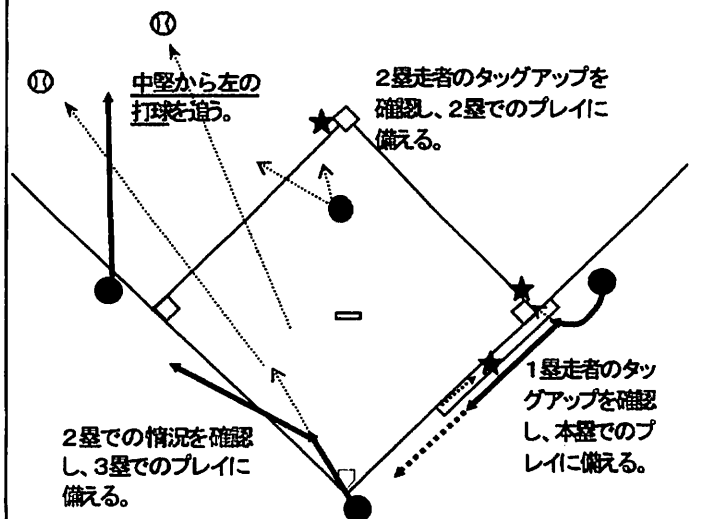

⑤【走者 2塁】…2塁塁審は「中」

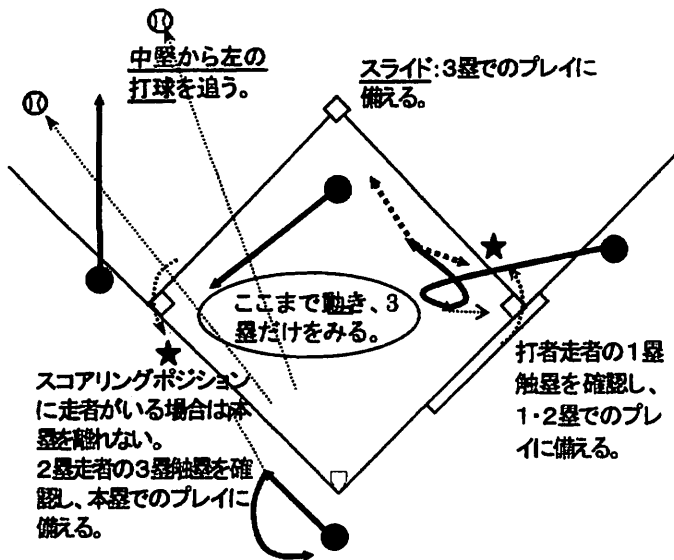

⑥【走者2塁】…2塁塁審は「中」*走者がタッグアップ

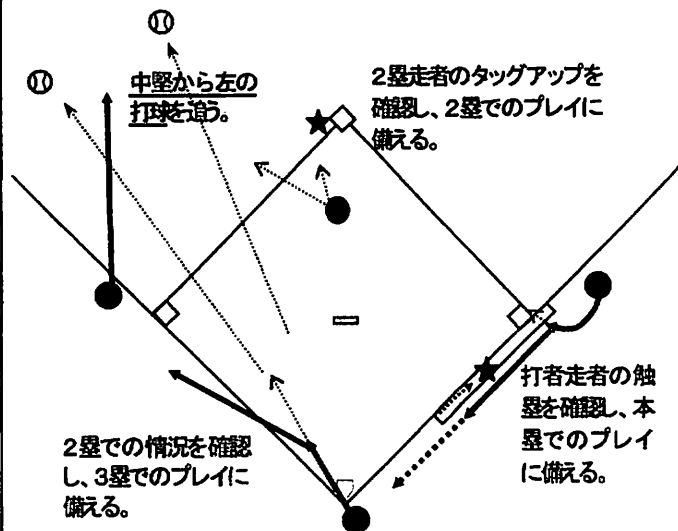

⑦【走者 1, 3塁】…2塁塁審は「中」

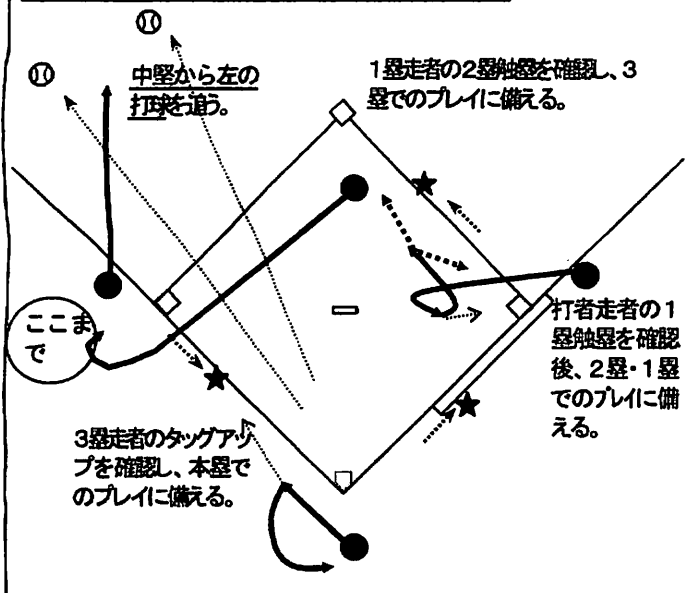

⑧【走者 2, 3塁】…2塁塁審は「中」

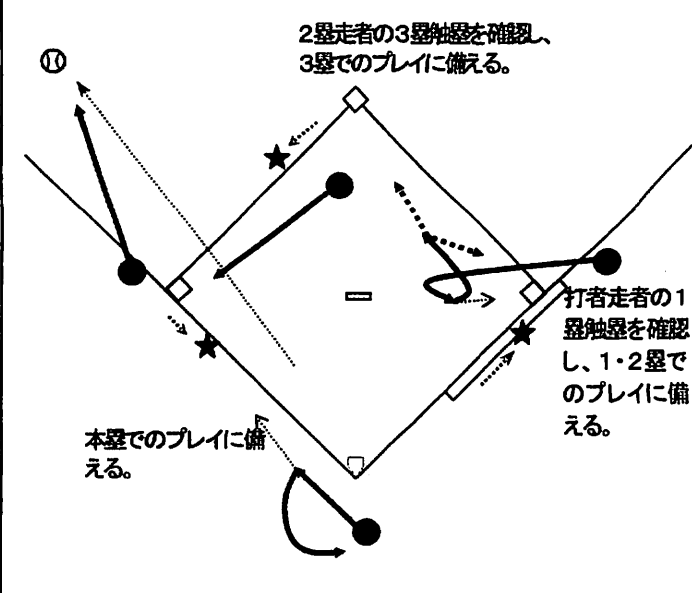

⑨【走者 2, 3塁】…2塁塁審は「中」*走者がタッグアップ

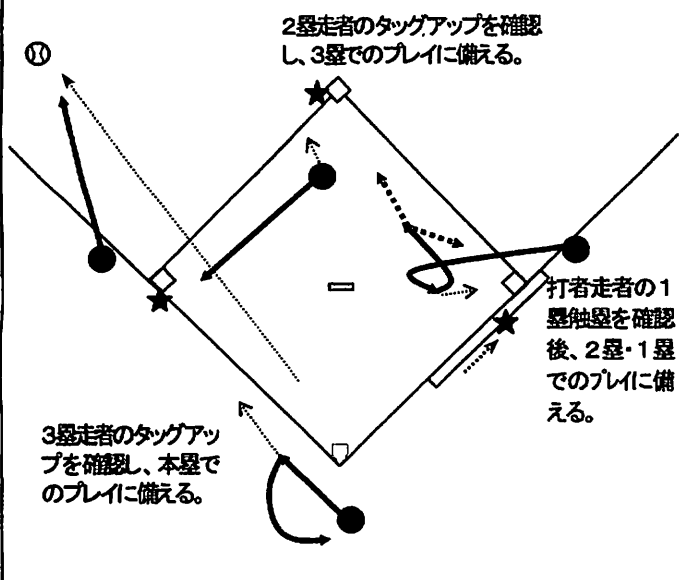

⑩【走者 3塁】…2塁塁審は「外」

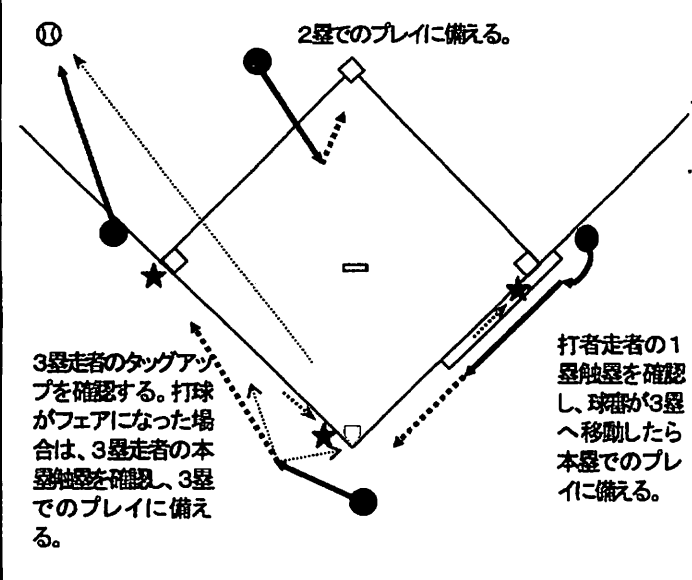

⑪【走者満塁】…2塁塁審は「中」

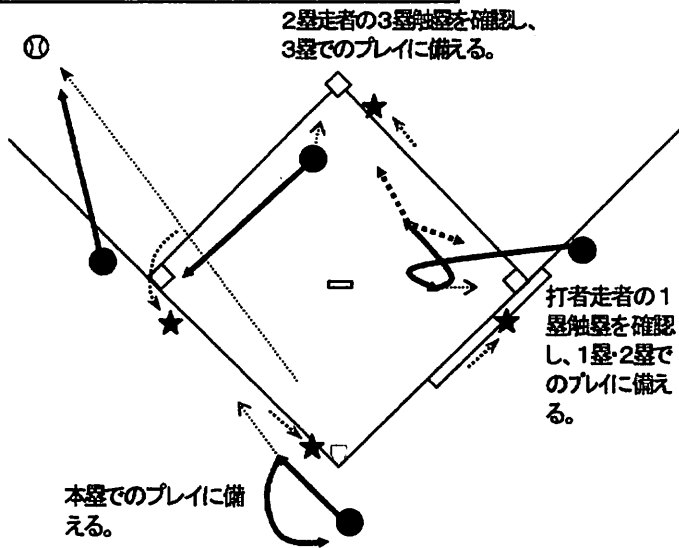

⑫【走者満塁】…2塁塁審は「中」 * 走者がタッグアップ

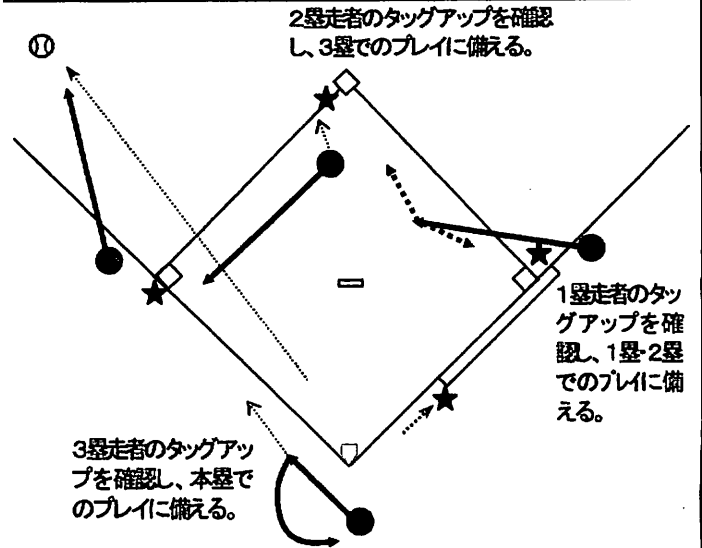

⑬【走者無し】…2塁塁審は「外」

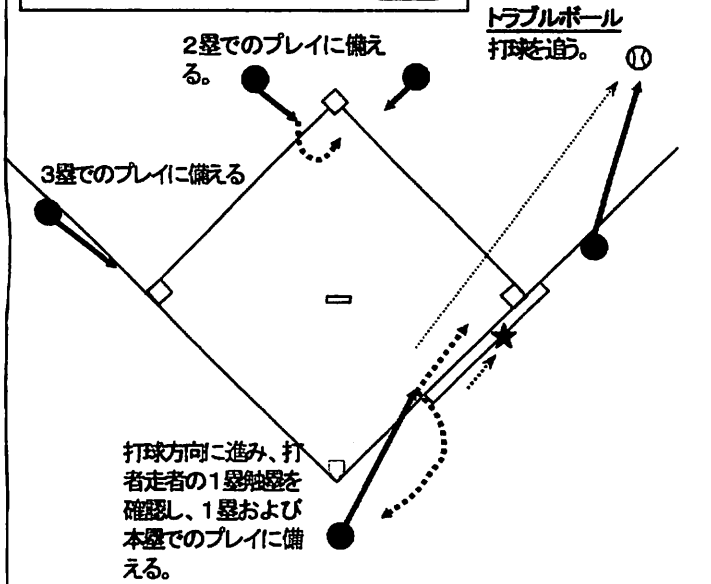

⑭【走者1塁】…2塁塁審は「中」

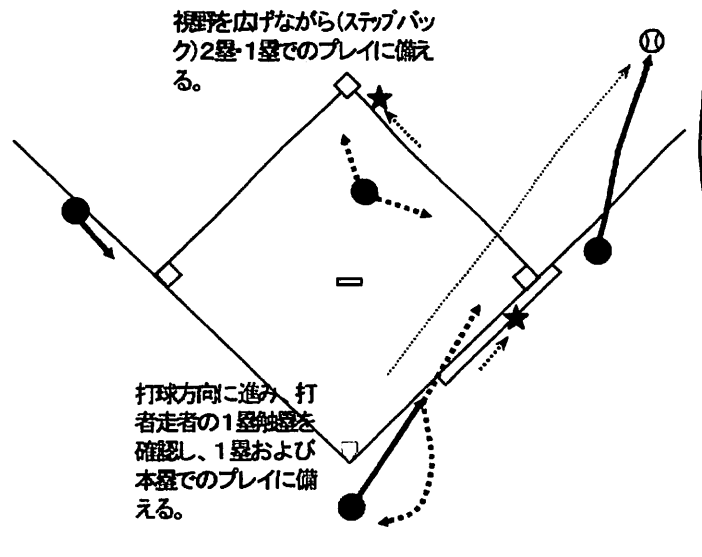

⑮【走者1, 2塁】…2塁塁審は「中」

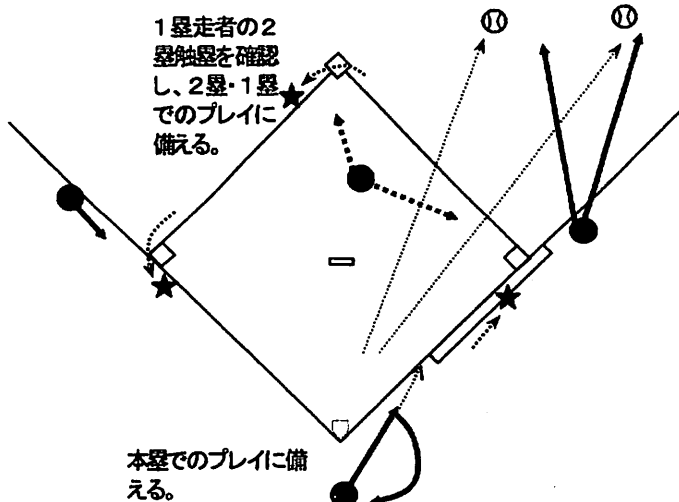

⑯【走者2塁】…2塁塁審は「中」

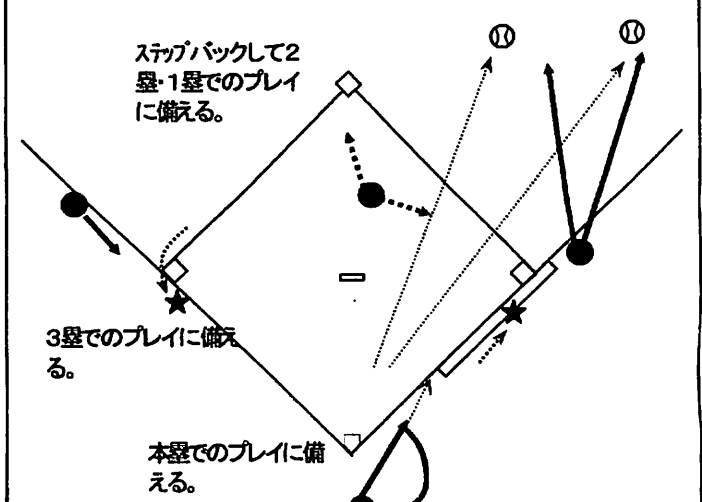

⑰【走者1, 3塁】…2塁塁審は「中」

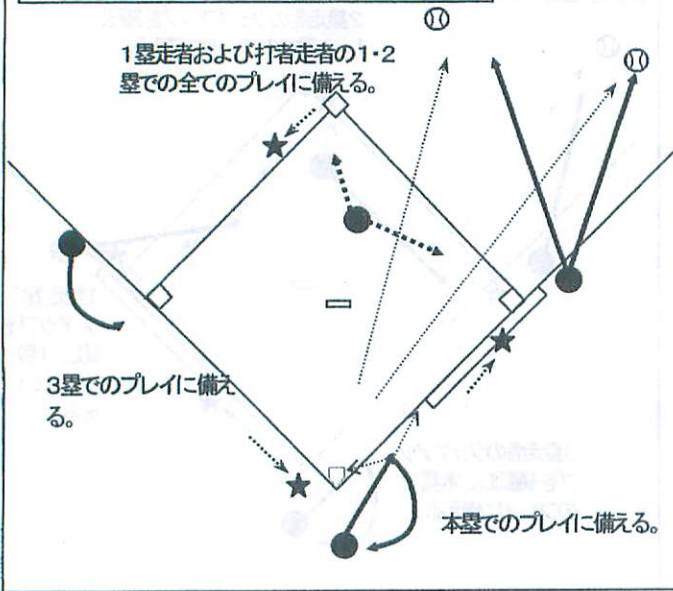

⑱【走者2, 3塁】…2塁塁審は「中」

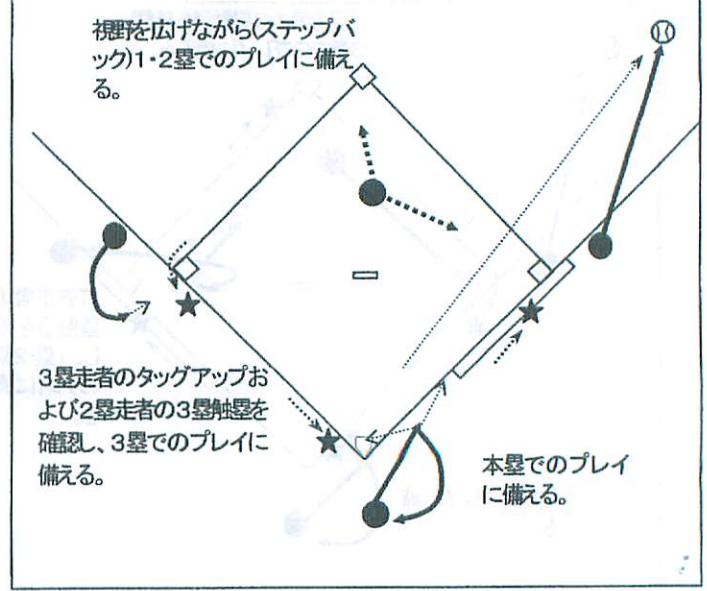

⑲【走者3塁】…2塁塁審は「外」

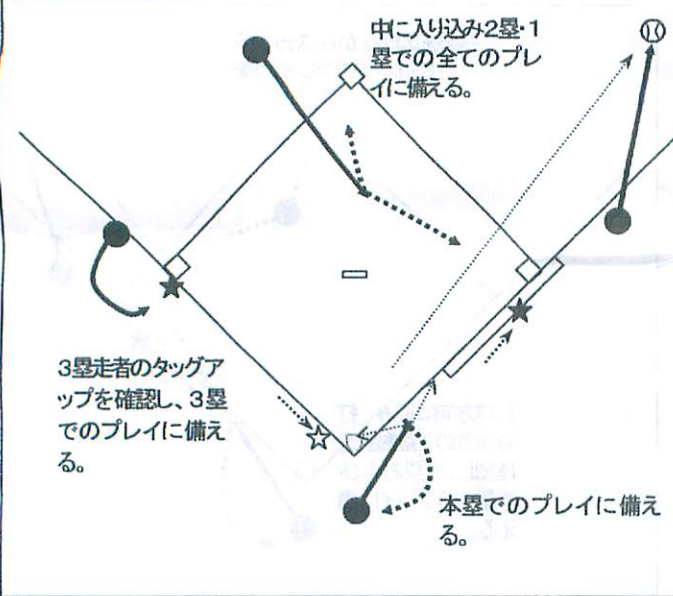

⑳【走者満塁】…2塁塁審は「中」

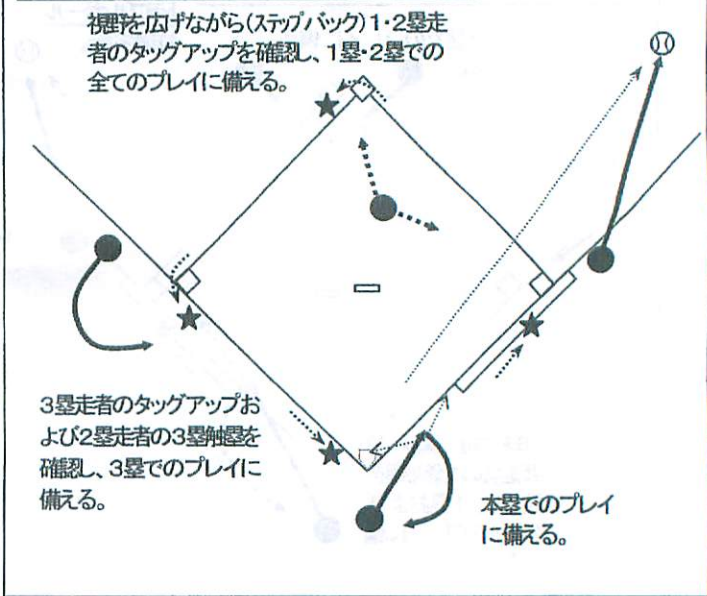

・【走者無し】…2塁塁審は「外」

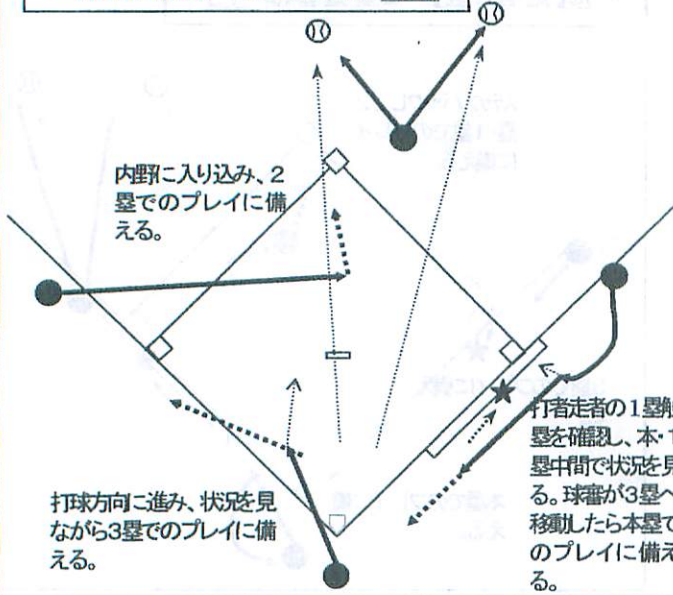

・【走者1, 3塁】…2塁塁審が「外」に位置した場合

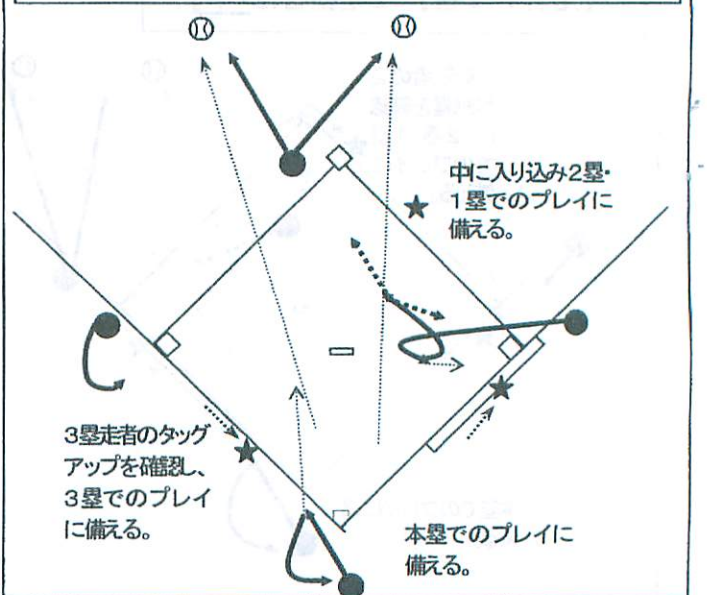

・【走者2・3塁】…2塁塁審が「外」位置した場合

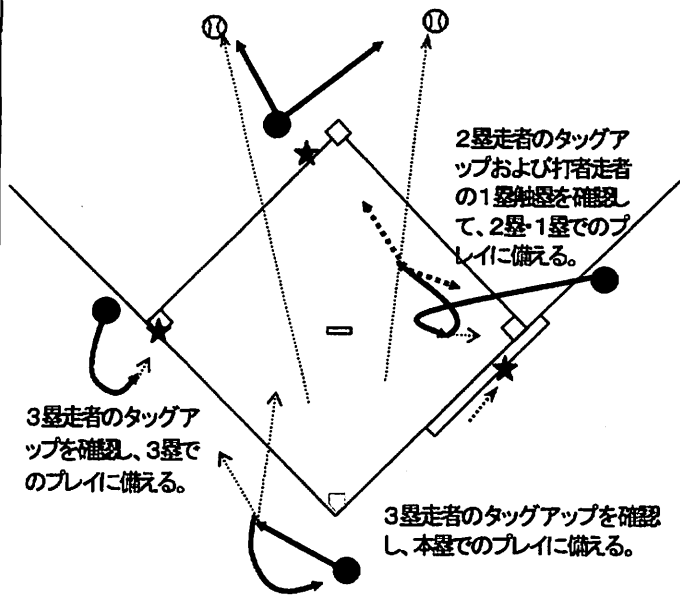

・【走者3塁】…2塁塁審は「外」

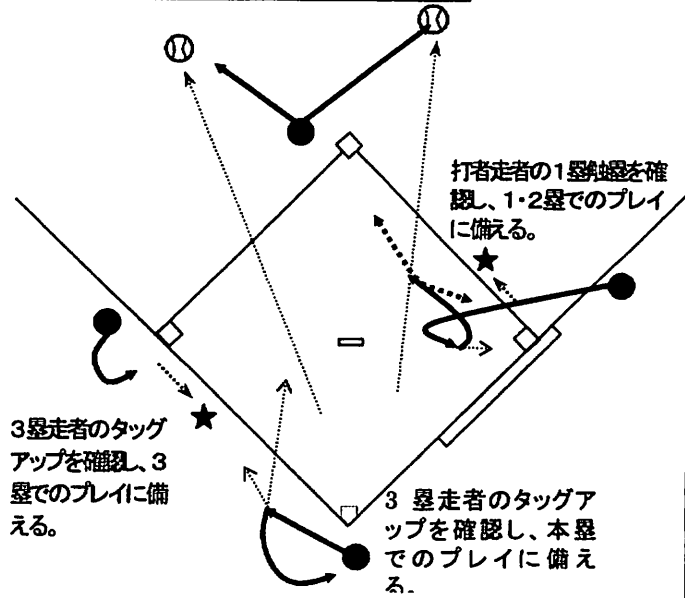

・【走者満塁】…2塁塁審が「外」に位置した場合

